

# GUIDE DE SÉLECTION AÉROTHERMES

En fonction des différents types de bâtiments, la gamme d'aérothermes pourra être choisie parmi les sélections suivantes :



## Critères de choix des aérothermes

	Minijet		Hélijet 15-35				Hélijet 45-105				Centrijet			Centrijet -K			Option S (Centrijet)
	A	A4	A	A2	A4	M	A	A2	A4	M	A	A2	M	A	A2	M	
ERP	•	•	•	•	•	•								•	•	•	
Plafond bas	•	•															
Design « chrome »		•															
Réseau de gaine avec place à l'intérieur											•	•	•				
Réseau de gaine sans place à l'intérieur														•	•	•	
Long réseau de gaine																	•
Conso gaz réduite		•		•	•	•		•	•	•		•	•		•	•	
Niveau sonore réduit		•			•	•				•	•						
Economie d'énergie importante						•				•						•	

## Sélection des accessoires

Une fois l'aérotherme gaz sélectionné, les accessoires suivants doivent être commandés :

- Evacuation ventouse / cheminée **page 22**
- Alimentation gaz **page 22**
- Régulation **page 24**
- Fixations **page 26**
- Accessoires aérauliques pour Centrijet **page 26**

## Principe de fonctionnement des aérothermes EMAT

### A – une allure brûleur, une vitesse de ventilation

La simplicité efficace

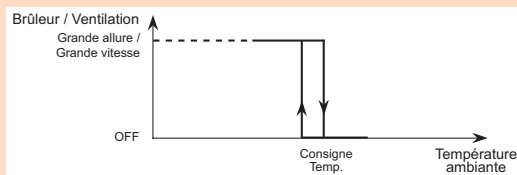

### A2 – 2 allures brûleur, une vitesse de ventilation

Une régulation plus fine, des économies de combustible

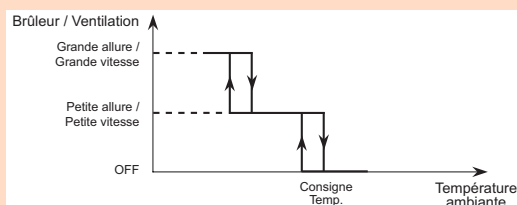

### A4 – 2 allures brûleur, 2 vitesses de ventilation

Une régulation plus fine et une réduction du niveau sonore

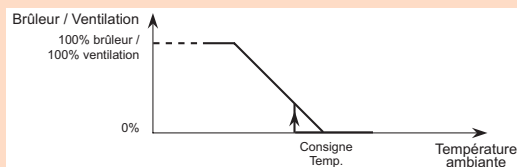

### M – Brûleur modulant, ventilation modulante

Une régulation ultra-fine proportionnelle, une réduction du niveau sonore et une température de soufflage agréable, à condensation pour une économie importante de combustible

# CENTRIJET SÉRIES C-M ET C(SK)-M

GAZ

**Aérotherme centrifuge intérieur ou extérieur**  
**Soufflage par gaine - Brûleur modulant à condensation**  
**Pression disponible jusqu'à 50 mmCE**



## Equipement standard

- Carrosserie acier galvanisé peinte RAL 7035
- Combustion étanche
- Brûleur modulant
- Corps de chauffe et échangeur principal en inox AISI 430
- Echangeur condenseur en inox AISI 304
- Siphon d'évacuation des condensats  $\varnothing$  25mm
- Ventilateur centrifuge (transmission poulies-courroies)
- Allumage automatique
- Extracteur de fumées
- Cadre de soufflage
- Grille de reprise par l'arrière ou par dessous
- Kit transformation propane 37 mbar (l'aérotherme étant livré pour gaz naturel 20 mbar)
- Rampe brûleur à flamme radiale
- Carte électronique d'indication et de diagnostic

## Equipement en option

- Fumisterie (sauf versions CK..M et CSK..M)
- Accessoires pour raccordement gaz
- Régulation obligatoire : ENCRONO
- Supportage (mural ou sur terrasse)
- Accessoires pour montage spécifiques (volet de dosage, caisson filtres, plénum pare pluie)
- Interrupteur sectionnable de sécurité
- Boîtier de neutralisation des condensats

## Versions

Chauffage air chaud par **réseau de gaines**

**CENTRIJET C-M** : Installation intérieure  
réseau à **faible perte de charge** jusqu'à 20 mmCE

**CENTRIJET CS-M** : Installation intérieure  
réseau à **forte perte de charge** jusqu'à 50 mmCE

**CENTRIJET CK-M** : Installation extérieure  
réseau à **faible perte de charge** jusqu'à 20 mmCE

**CENTRIJET CSK-M** : Installation extérieure  
réseau à **forte perte de charge** jusqu'à 50 mmCE

### Les + produit

- Puissances **jusqu'à 95 kW**
  - A condensation à tous les régimes de modulation : rendements élevés et économies de combustible
  - Brûleur modulant : régulation plus fine et économies d'énergie
  - Le brûleur à flamme radiale assure une meilleure combustion et une exploitation simplifiée
  - La carte électronique d'indication et de diagnostic assure une maintenance aisée
  - **Ses nombreux accessoires** en font un véritable conditionnement d'air.
- Permet grâce à un système de gaine une meilleure **homogénéité** de la température d'air dans le local

Croquis d'installation avec volet dosage  
air neuf / air recyclé

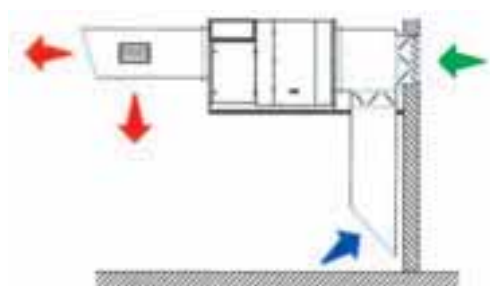

### Caractéristiques dimensionnelles CENTRIJET C-M, CS-M, CK-M, CSK-M

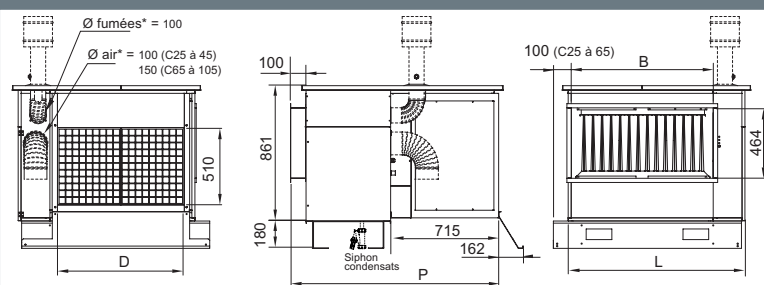

Taille	Larg L (mm)	Prof P (mm)	Soufflage B (mm)	Reprise D (mm)	Poids C (kg)	Poids CK (kg)
<b>C(SK)25 M</b>	665	1 325	435	335	135	145
<b>C(SK)35 M</b>	745	1 325	515	415	145	160
<b>C(SK)45 M</b>	925	1 325	695	595	180	195
<b>C(SK)65 M</b>	1 170	1 375	940	840	235	260
<b>C(SK)85 M</b>	1 720	1 375	1 300	1 200	315	340
<b>C(SK)105 M</b>	1 960	1 375	1 540	1 440	363	395

\* Versions CK..M avec évacuation et prise d'air fournies avec l'appareil, Versions C..M prévoir fumisterie avec diamètres indiqués

## Caractéristiques techniques

### Aérothermes gaz CENTRIJET-M tous modèles à condensation

Réf.	Puissance thermique		Débit d'air m³/h	ΔT à puissance		Débits gaz				Rendement %	Pression disponible		Alimentation électrique
	maxi kW	mini kW		maxi °C	mini °C	Naturel		Propane			Modèles C Pa	Modèles CS Pa	
						maxi m³/h	mini m³/h	maxi kg/h	mini kg/h				
<b>C(SK) 25 M</b>	24,3	14	1 800	38,5	22,0	2,6	1,5	2,0	1,2	96,2	200	500	230 VAC mono
<b>C(SK) 35 M</b>	31,5	20	2 800	32,2	20,2	3,3	2,1	2,6	1,6	96,5	200	450	
<b>C(SK) 45 M</b>	44,2	25,8	4 000	31,6	18,3	4,7	2,7	3,6	2,0	96,6	200	440	
<b>C(SK) 65 M</b>	58,9	38,8	5 700	29,6	19,2	6,2	4,1	4,8	3,2	96,5	200	470	Tri 400 VAC +N
<b>C(SK) 85 M</b>	78,8	50,9	7 700	29,4	18,9	8,3	5,4	6,4	4,2	96,8	200	440	
<b>C(SK) 105 M</b>	93,3	60,7	9 000	29,9	19,3	9,9	6,4	7,7	5,0	97,5	200	500	

## Versions intérieures Centrijet C-M et CS-M

### Aérothermes gaz à condensation CENTRIJET C-M et CS-M

Centrijet C-M				Centrijet CS-M à forte pression disponible			
Pression Pa	Code	Prix H.T €		Pression Pa	Code	Prix H.T €	
200	<b>C 25 M</b>	0000-1242	<b>4 216</b>	500	<b>CS 25 M</b>	0000-1442	<b>4 379</b>
200	<b>C 35 M</b>	0000-1243	<b>4 494</b>	450	<b>CS 35 M</b>	0000-1443	<b>4 739</b>
200	<b>C 45 M</b>	0000-1244	<b>5 288</b>	440	<b>CS 45 M</b>	0000-1444	<b>5 608</b>
200	<b>C 65 M</b>	0000-1245	<b>7 222</b>	470	<b>CS 65 M</b>	0000-1445	<b>7 632</b>
200	<b>C 85 M</b>	0000-1246	<b>8 826</b>	440	<b>CS 85 M</b>	0000-1446	<b>9 290</b>
200	<b>C 105 M</b>	0000-1247	<b>10 213</b>	500	<b>CS 105 M</b>	0000-1447	<b>10 740</b>

## Versions extérieures Centrijet CK-M et CSK-M

### Aérothermes gaz extérieurs à condensation CENTRIJET CK-M et CSK-M

Centrijet CK-M				Centrijet CSK-M à forte pression disponible			
Pression Pa	Code	Prix H.T €		Pression Pa	Code	Prix H.T €	
200	<b>CK 25 M</b>	0000-1342	<b>4 543</b>	500	<b>CSK 25 M</b>	0000-1542	<b>4 706</b>
200	<b>CK 35 M</b>	0000-1343	<b>4 853</b>	450	<b>CSK 35 M</b>	0000-1543	<b>5 098</b>
200	<b>CK 45 M</b>	0000-1344	<b>5 671</b>	440	<b>CSK 45 M</b>	0000-1544	<b>5 989</b>
200	<b>CK 65 M</b>	0000-1345	<b>7 651</b>	470	<b>CSK 65 M</b>	0000-1545	<b>8 061</b>
200	<b>CK 85 M</b>	0000-1346	<b>9 259</b>	440	<b>CSK 85 M</b>	0000-1546	<b>9 721</b>
200	<b>CK 105 M</b>	0000-1347	<b>10 663</b>	500	<b>CSK 105 M</b>	0000-1547	<b>11 194</b>

### Accessoire pour Centrijet C-M

	Code	Prix H.T €
--	------	---------------

### Neutralisation des condensats\*

Boîtier de neutralisation	0061-40	<b>294</b>	<input type="checkbox"/>
Recharge graviers	0061-41	<b>46</b>	<input type="checkbox"/>
Recharge charbon actif	0061-42	<b>41</b>	<input type="checkbox"/>

** Nbre maxi:	C25	C35	C45	C65	C85	C105
<b>G 20/25</b>	11	8	6	5	4	3
<b>G 31</b>	22	17	12	9	7	6

■ = sur stock : délai < 1 semaine  
□ = sur stock jusqu'à 3 pièces commandées

Franco à partir de 1 500 € net HT



Boîtier de neutralisation  
des condensats  
0061-40

# ACCESSOIRES GAZ

## Alimentation Gaz

### Accessoires gaz

Pour tous modèles Minijet, Hélijet, Centrijet	Taille	Pression		Code	Prix H.T. €	
		Amont	Aval			
Kit gaz sans détente	15-25-35-45	20/37 mbar	20/37 mbar	0052-01	68 ■	
	65-85-105	20/37 mbar	20/37 mbar	0052-04	94 ■	
	15-25-35	300 mbar	20 mbar	0050-21	134 ■	
Kit gaz nat. Lacq NF	45	300 mbar	20 mbar	0050-22	187 ■	
	65	300 mbar	20 mbar	0050-23	262 ■	
	85-105	300 mbar	20 mbar	0050-24	319 ■	
	15-25-35	300 mbar	25 mbar	0050-31	134 ■	
Kit gaz nat. Groningue NF	45	300 mbar	25 mbar	0050-32	187 ■	
	65	300 mbar	25 mbar	0050-33	262 ■	
	85-105	300 mbar	25 mbar	0050-34	319 ■	
Kit gaz Propane NF	15-25-35-45	1,5 bar	37 mbar	0051-21	134 ■	
	65-85	1,5 bar	37 mbar	0051-23	184 ■	
	105	1,5 bar	37 mbar	0051-24	256 ■	
Flexible 'Industrie'	ø 1/2" FF	15-25-35-45	20/37 mbar	20/37 mbar	0053-01	46 ■
	ø 3/4" FF	65-85-105	20/37 mbar	20/37 mbar	0053-04	70 ■
Flexible NF 'ERP' ø 1/2" FF	15-25-35	20/37 mbar	20/37 mbar	0053-11	112 ■	



**Kit gaz sans détente**  
vanne + filtre  
0052-04



**Kit gaz Naturel**  
vanne + filtre + détenteur  
0050-21 au 0050-34



**Flexible "industrie" - lg 0,50 m**  
0053-01



**Flexible NF "ERP" - lg 0,5 m**  
0053-11

# ACCESSOIRES DE FUMISTERIE

## Fumisterie pour Minijet

### Accessoires fumées / prise d'air

Pour tous modèles Minijet	Code	Prix H.T. €
<b>Kit fumées toiture - installation B22</b> long. maxi 6 m 1 té de purge + 1 m flexible ø125 mm + 2 x 1 m rigide ø125 mm + réduction 80/125 + 1 chapeau pare-pluie alu ø125 mm	0063-01	184 ■
<b>Kit ventouse façade - installation C12</b> long. maxi 4 m 1 terminal concentrique (long. 0,8m) + 2 rosaces de finition	0063-03	108 ■
<b>Kit ventouse toiture - installation C32</b> * long. maxi 4 m 1 terminal concentrique + 1 conduit 1 m + 1 coude 90°	0063-02	314 ■
Conduit lg 1 m - 80/125 mm	0063-05	81 ■
Conduit lg 0,5 m - 80/125 mm	0063-06	61 ■
Conduit lg 0,25 m - 80/125 mm	0063-07	49 ■
Coude 45° - 80/125 mm	0063-08	56 ■
Coude 90° - 80/125 mm	0063-09	77 ■
Kit récupération condensats *	0063-10	58 ■
Départ cheminée, réductions ø 80/125	0063-15	19 ■
Solin toit plat **	0063-11	37 ■
Solin 5/25 **	0063-12	61 ■
Solin 25/45 **	0063-13	56 ■
Défecteur	0063-14	82 ■

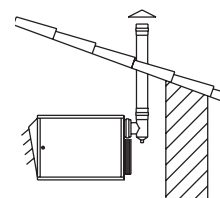

**Kit Fumées toiture**  
installation B22  
0063-01

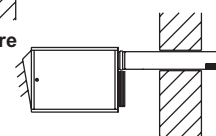

**Kit ventouse façade**  
installation C12  
0063-03

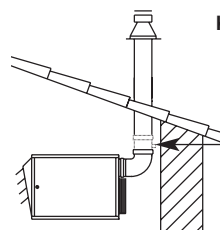

**Kit ventouse toiture**  
installation C32  
0063-02

Kit de récupération  
des condensats  
en option



**Solin toit plat**  
0063-11



**Solin incliné**  
0063-12 et 13



**Défecteur**  
0063-14



**Coude 45°**  
0063-08



**Coude 90°**  
0063-09



**Conduit 1 m**  
0063-05

# ACCESSOIRES DE FUMISTERIE

## Fumisterie pour Hélijet et Centrijet intérieur

Accessoires fumées / prise d'air		pour versions -A		pour versions -M	
Pour Hélijet et Centrijet intérieurs	Pour Taille	Code	Prix H.T. €	Code	Prix H.T. €

### Kit fumées toiture - installation B22

1 té de récupération condensats + réduction 125/100 + 1 m flexible ø125mm + 2x 1m rigide ø125 mm + 1 chapeau pare-pluie alu ø125mm	15 au 105	0062-116	184 ■	-	
Départ cheminée réduction ø 125/100 *	15 au 105	0062-125	19 ■	-	
Tuyau long 1m ø125mm*	15 au 105	0062-111	46 ■	-	

### Kit ventouse toiture - installation C32

1 terminal toiture ø ext.150 + 2 tuyaux droits 1m ø100mm + 3 coudes 90° ø100mm	15 au 45	0062-33	385 ■	0061-01	385 ■
1 terminal toiture ø ext.150 + 1 tuyau droit long 1m ø150mm + 1 tuyau droit long 1m ø100mm + 1 coude 90° ø150mm + 1 coude 90° ø100mm + 1 coude 45° ø150mm	65 au 105	0062-34	524 ■	0061-02	524 ■
Solin toit plat	15 au 105	0061-30	49 ■	0061-30	49 ■
Solin toit incliné 25/45	15 au 105	0061-32	52 ■	0061-32	52 ■

### Kit ventouse façade concentrique - installation C12\*\*

1 terminal horizontal ø ext.150mm long 0,78m	15 au 45	0062-22	182 ■	0061-04	182 ■
1 terminal horizontal ø ext.150mm long 0,945m	65 au 105	0062-23	263 ■	0061-05	263 ■

### Extensions et coudes - prise d'air pour ventouse

Tuyau long 1m ø100mm	15 au 45	0062-117	37 ■	0062-117	37 ■
Tuyau long 0,5m ø100mm	15 au 45	0062-118	26 ■	0062-118	26 ■
Coude 45° - ø100mm	15 au 45	0062-121	22 ■	0062-121	22 ■
Coude 90° - ø100mm	15 au 45	0062-122	25 ■	0062-122	25 ■
Tuyau long 1m ø150mm	65 au 105	0062-119	56 ■	0062-119	56 ■
Tuyau long 0,5m ø150mm	65 au 105	0062-120	44 ■	0062-120	44 ■
Coude 45° - ø150mm	65 au 105	0062-123	46 ■	0062-123	46 ■
Coude 90° - ø150mm	65 au 105	0062-124	46 ■	0062-124	46 ■

### Extensions et coudes - évacuation fumées pour ventouse

Tuyau long 1m ø100mm	15 au 105	0062-117	37 ■	0061-13	50 ■
Tuyau long 0,5m ø100mm	15 au 105	0062-118	26 ■	0061-14	32 ■
Coude 45° - ø100mm	15 au 105	0062-121	22 ■	0061-17	26 ■
Coude 90° - ø100mm	15 au 105	0062-122	25 ■	0061-18	28 ■

### Collier de suspension montage mura\*\*\*

Collier pour tuyau ø100mm	15 au 105	0061-21	11	0061-21	11 ■
Collier pour tuyau ø150mm	65 au 105	0061-22	20	0061-22	20 ■

\* Déjà inclus dans le kit fumées B22

\*\* Installation C12 possible avec mur d'épaisseur maxi 190mm (taille 15 à 45) ou 370mm (taille 65 à 105)

Pour Centrijet prévoir 2 rallonges supplémentaire d'1m. Nous consulter

\*\*\*Prévoir un collier pour chaque longueur de 1m, obligatoire pour modèles -M



Solin toit plat  
0061-30



Solin incliné  
0061-32



Exemple d'extension  
ventouse façade  
longueur maxi 4m  
NB: coude à 90° = 1m

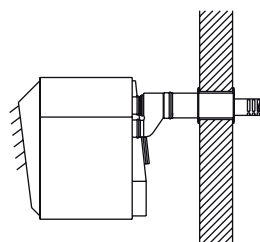

Installation C12  
kit ventouse façade  
0062-22 et 23  
ou 0061-04 et 05

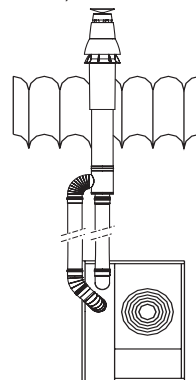

Installation C32  
hauteur maxi 10m  
kit ventouse toiture  
0062-33 et 34  
ou 0061-01 et 02

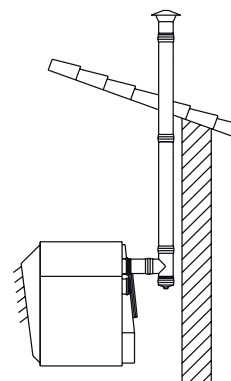

Installation B22  
hauteur maxi 10m  
kit fumées  
0062-116

■ = sur stock : délai < 1 semaine  
□ = sur stock jusqu'à 3 pièces commandées

Franco à partir de 1 500 € net HT

TARIF 2014  
www.emat-sas.fr **EMAT** 23

# ACCESSOIRES DE RÉGULATION

## Régulation pour versions -A

### Régulation pour un seul aérotherme

Accessoires régulation pour aérotherme gaz		
Pour HELIJET, MINIJET et CENTRIJET	Code	Prix H.T. €

#### Thermostat pour aérotherme série A

Thermostat d'ambiance 1 consigne	0047-06	45 ■
Thermostat d'ambiance programmable hebdomadaire multi-consignes	0047-08	190 ■
Thermostat d'ambiance programmable hebdomadaire radio	0047-03	279 ■

#### Commande à distance pour tous modèles série A, A2, A4

Commande à distance 1 consigne - 1 ou 2 étages <i>Inter hiver / arrêt / été + réarmement brûleur + thermostat d'ambiance 1 consigne</i>	0049-12	207 ■
Commande à distance programmable hebdomadaire - 1 ou 2 étages <i>Inter hiver / arrêt / été + réarmement brûleur + thermostat d'ambiance 2 consignes</i>	0049-14	373 ■

#### Interrupteur de proximité pour appareils monophasés

Interrupteur sectionnable de sécurité IP66 cadencassable, pouvoir de coupure 20A (prévoir un par appareil)	monophasé	0049-50	70 ■
	triphasé	0049-52	88 ■



Thermostat  
1 consigne  
0047-06



Thermostat  
programmable  
0047-08



Thermostat  
programmable Radio  
0047-03



0049-12



0049-14

Commande à distance

## EMATIC Régulation pour 1 à 16 aérothermes

### Régulation numérique communicante

Pour HELIJET, MINIJET et CENTRIJET Série A, A2 et A4 <i>commande programmable hiver/arrêt/été - programmation horaire et vacances réarmement brûleur 2 consignes de régulation longueur maxi du câble de sonde 100m liaison par bus série entre les interfaces (liaison maxi 1000m)</i>	Code	Prix H.T. €
--	------	-------------

#### Régulation pour 1 zone de 16 aérothermes maxi \*

Centrale de régulation EMATIC 1 (avec 1 sonde d'ambiance)	EMATIC 1	0049-35	394 ■
---	----------	---------	-------

#### Régulation pour 2 zones de 8 aérothermes maxi par zone \*

Centrale de régulation EMATIC 2 (avec 2 sondes d'ambiance)	EMATIC 2	0049-36	459 ■
--	----------	---------	-------

#### Régulation pour 3 ou 4 zones de 4 aérothermes maxi par zone \*

Centrale de régulation EMATIC 4 (avec 4 sondes d'ambiance)	EMATIC 4	0049-37	566 ■
--	----------	---------	-------

#### Interface (\* Prévoir une interface par aérotherme)

Interface pour Série A	0049-59	150 ■
Interface pour Série A2 et A4	0049-62	198 ■

#### Option pour EMATIC

Option pour condamnation ou mise en service d'une zone	sonde à clé SRC	0049-29	103 ■
--	-----------------	---------	-------



Centrale de Régulation  
EMATIC1: 0049-35  
EMATIC2: 0049-36  
EMATIC4: 0049-37



Interface  
Série A: 0049-59  
Série A2 et A4: 0049-62



sonde à clé SRC  
0049-29

## Exemple d'implantation EMATIC

Chaque zone contient au plus 4 interfaces sur chacune desquelles est raccordé un aérotherme. Chaque zone est dotée d'une sonde locale.

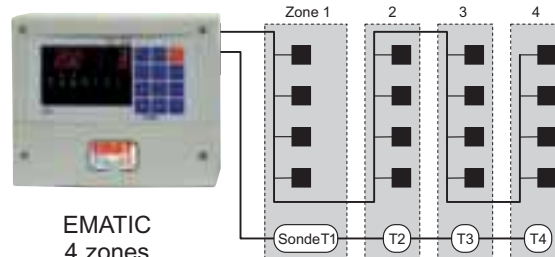

EMATIC  
4 zones

# ACCESSOIRES DE RÉGULATION

## Régulation et puissance pour versions -A

### Armoire de commande 1 zone

#### Armoire de régulation pour aérothermes monophasés

Pour HELIJET, MINIJET et CENTRIJET (Modèles C, CS et CSK 25 à 45)

Boîtier métallique + inter général extérieur + horloge hebdo/jour  
+ 1 inter marche auto / marche forcée / arrêt  
+ 1 thermostat confort + 1 thermostat hors-gel.

	Code	Prix H.T. €
--	------	----------------

Armoire électrique de commande pour 1 à 4 appareils	<b>pour Série A</b> 0088-05	<b>1 770</b>
	<b>avec une régulation 2 étages pour Série A2 et A4</b> 0088-172	<b>2 741</b>

Supplément par appareil au-delà de 4 appareils	0088-06	<b>49</b>
--	---------	-----------

Option réarmement brûleur par appareil	0088-161	<b>97</b>
--	----------	-----------

Option ventilation été par appareil	0088-160	<b>68</b>
-------------------------------------	----------	-----------

Option démarreur progressif CENTRIJET uniquement triphasé 4v.	-	<b>510</b>
---	---	------------

\* **Armoire électrique pour aérothermes triphasés (modèles C, CS et CSK à partir de 65): nous consulter.**



Armoire électrique de commande  
0088-05 ou 0088-172

## Régulation pour H-M et C-M

### ENCRONO Régulation pour 1 à 10 aérothermes

#### Accessoires Régulation obligatoire

Pour HELIJET et CENTRIJET version -M

Commande à distance programmable hiver / arrêt / été

Régulation proportionnelle

Réarmement défauts – 3 consignes de régulation

Programmation horaire et vacances

Longueur maxi de câbles (non-fornis): 50m entre aérothermes (liaison série)

Sonde de température ambiante déportée

Interrupteur sectionnable de sécurité IP65 cadencassable, monophasé

pouvoir de coupure 20A (prévoir un par appareil) triphasé

Code Prix

0049-45 317

0049-46 97

0049-50 70 ■

0049-52 88 ■

0049-50 70 ■

0049-52 88 ■

0049-50 70 ■

0049-52 88 ■

0049-50 70 ■

0049-52 88 ■

0049-50 70 ■

0049-52 88 ■

0049-50 70 ■

0049-52 88 ■

0049-50 70 ■

0049-52 88 ■

0049-50 70 ■

0049-52 88 ■

0049-50 70 ■

0049-52 88 ■

0049-50 70 ■

0049-52 88 ■

0049-50 70 ■

0049-52 88 ■

0049-50 70 ■

0049-52 88 ■

0049-50 70 ■

0049-52 88 ■



Interrupteur de proximité  
0049-50



Interrupteur de proximité  
0049-52



Sonde  
0049-46



Commande à distance modulante ENCRONO  
0049-45

### Exemple d'implantation ENCRONO

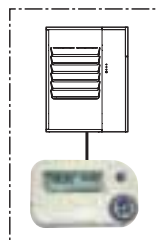

Aérotherme seul raccordé à un ENCRONO.  
La sonde prise en compte est celle de l'ENCRONO.

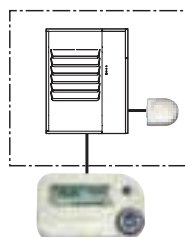

Aérotherme seul avec sonde locale raccordé à un ENCRONO.  
La sonde prise en compte est celle de l'aérotherme.

Groupe d'aérothermes raccordés à un ENCRONO. La sonde prise en compte est celle de l'ENCRONO

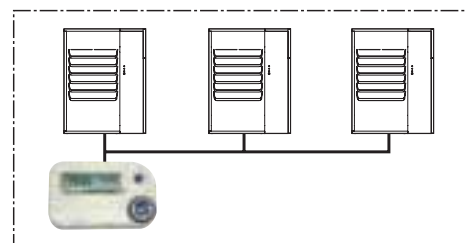

Groupe d'aérothermes (dont deux avec sonde locale) raccordés à un ENCRONO. La sonde prise en compte pour l'aérotherme n°1 est celle de l'ENCRONO, pour les deux autres la sonde locale.

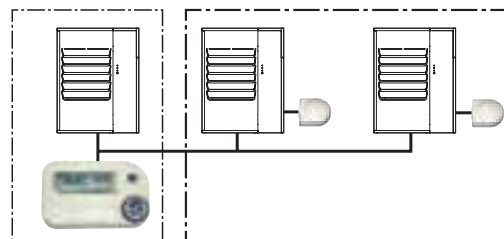

■ = sur stock : délai < 1 semaine  
□ = sur stock jusqu'à 3 pièces commandées

Franco à partir de 1 500 € net HT

TARIF 2014  
www.emat-sas.fr **EMAT** 25

# ACCESSOIRES DE FIXATION

## Accessoires de fixation

Descriptif	Modèle	Taille	Code	Prix H.T. €
Consoles murales (la paire)	Minijet *	15 - 25 - 35	0055-28	113 ■
	Hélijet -A	15 - 25 - 35 - 45	0055-04	122 ■
	Hélijet -M	toutes	0055-05	176 ■
	Centrijet **	toutes	0055-02	196 ■
Kit de fixation sur IPN *** pour consoles murales (non incluses)	Minijet et Hélijet-A et -M	15 - 25 - 35 - 45	0011-23	137 ■
	Minijet	15 - 25 - 35	0055-29	54 ■
Kit de suspension	Hélijet -A	15	0055-21	146 ■
		25	0055-22	147 ■
		35	0055-23	148 ■
		45	0055-24	149 ■
	Hélijet -M	65	0055-25	153 ■
		85	0055-26	159 ■
		105	0055-27	171 ■
Consoles terrasse (la paire)	Centrijet ext CK	toutes	0055-30	174 ■

\* pour fixation **sur ou sous** l'appareil      \*\* pour fixation intérieure ou extérieure  
 \*\*\* pour IPN 200mm mini

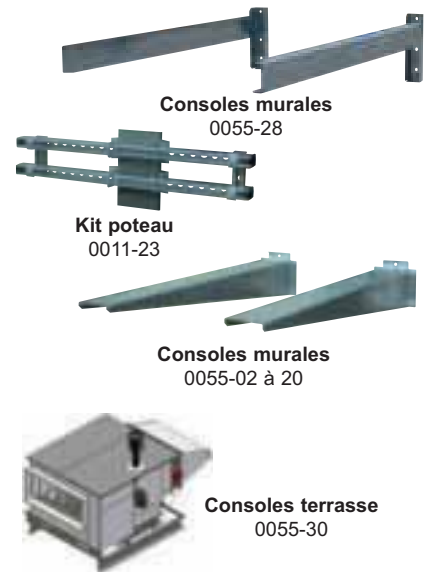

# ACCESSOIRES AÉRAULIQUES CENTRIJET

## CENTRIJET version intérieure C

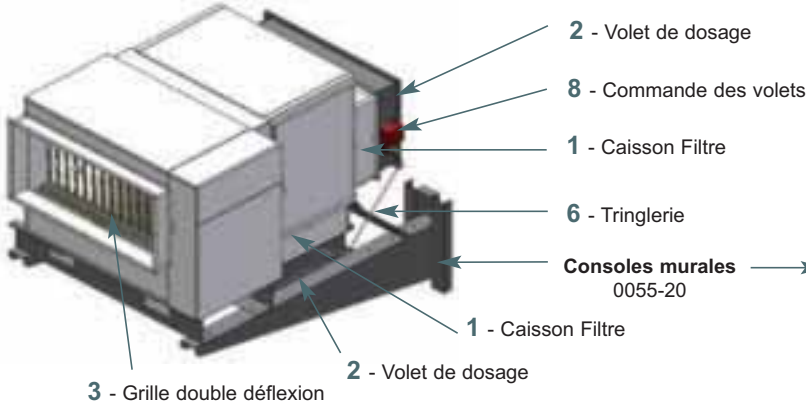

## CENTRIJET version extérieure CK

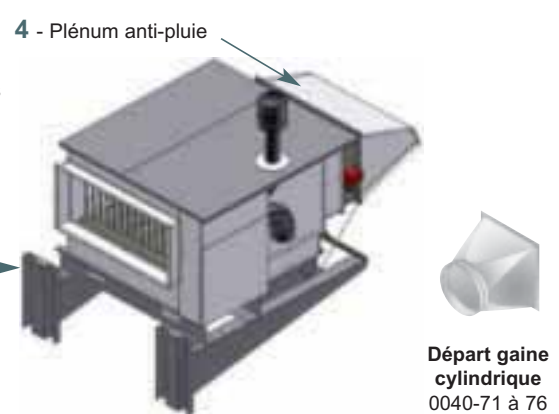

Accessoires pour taille	1- Caisson Filtre EU3		2- Volet de dosage		3-Grille double déflexion		4- Plénum anti-pluie		5- Départ gaine cylindrique		
	Code	Prix H.T. €	Code	Prix H.T. €	Code	Prix H.T. €	Code	Prix H.T. €	ø mm	Code	Prix H.T. €
25	0034-07	219 ■	0040-26	192 ■	0040-01	200 ■	0040-32	204	395	0040-71	388
35	0034-08	225 ■	0040-27	209 ■	0040-02	202 ■	0040-33	206	495	0040-72	493
45	0034-09	227 ■	0040-28	226 ■	0040-03	223 ■	0040-34	209	595	0040-73	599
65	0034-10	275	0040-29	268	0040-04	255	0040-35	231	595	0040-74	651
85	0034-11	287	0040-30	309	0040-05	301	0040-36	255	795	0040-75	1 034
105	0034-12	302	0040-31	389	0040-06	329	0040-37	261	795	0040-76	1 125

## Accessoires commande des volets

Descriptif	Pour modèle / taille	Code	Prix H.T. €
Levier de réglage manuel des volets	Tous	0040-39	42 □
8- Moteur proportionnel entrée 0..10VDC alimentation 24 VAC	25 à 65	0040-50	326 □
	85 à 105	0040-51	436 □
Potentiomètre de commande à distance moteur sortie 0..10VDC, alimentation 24 VAC	Tous	0040-42	167 □
6- Tringlerie pour commande simultanée de 2 volets	Tous	0040-38	118 □



levier  
0040-39

Potentiomètre  
0040-42

Validité 30 septembre 2015